

asfalq
TOOLS

● AIMANT DE LEVAGE

● SB200 | SB500 | SB950

● AUXILIAIRE MAGNÉTIQUE

asfalq
MAGNETS

asfalq
MACHINES

● AIMANT DE SERRAGE

Aimant de levage

Charge la plus élevée avec sécurité dans la poignée

Aimants de levage électro-permanent ou à actionnement manuel

soulever et transporter des pièces à usiner plates ou rondes.

La taille et la nature du chargement -léger ou massif - ne

constituent pas de restrictions.

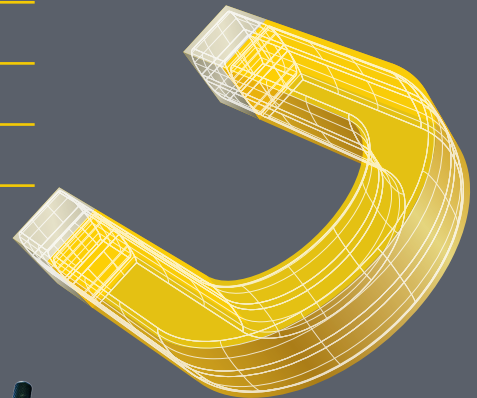

The Ace for Metal

MAGNETS MACHINES TOOLS

Assfalg GmbH

Buchstraße 149
73525 Schwäbisch Gmünd
Allemagne

Tel +49 (0) 71 71 92 505-0
Fax +49 (0) 71 71 92 505-50

info@assfalg-metal.com
www.assfalg-metal.com

Édition 01.2023

Sous réserve de modifications et écarts
d'illustration. Responsabilité exclue.

Conception et production :
Hela Werbung GmbH | www.hela.com



Aimant de levage



Elift
Aimant de levage

02



EPMM
Aimant de levage de charge électropermanent

14



Mlay
Aimant de levage

04



EPMH
Aimant de levage de charge électropermanent

15



**HL | SH 12 |
HL 60-CE |
HL 60-CEL**
Transporteur aimant manuel

06



Modules aimant EPM brevetés acier massif

16



SH 35-K | SH 60-K
Transporteur aimant manuel

07



MAP - MRP Série
Aimant commandé magnétiquement pour l'automatisation

20



**SB200 | SB500 |
SB950**
Aimant de levage sur batterie

08



AR Série
Aimant commandé magnétiquement pour l'automatisation

19



SB 950-SF
Aimant de levage sur batterie

10



AR Série
Aimant commandé magnétiquement pour l'automatisation

20



Timon de positionnement
pour aimants de levage

11



LAY Série
Aimant commandé magnétiquement pour l'automatisation

21



EPMB
Aimant de levage sur batterie

12



Aimant de levage Assfalg en service

21

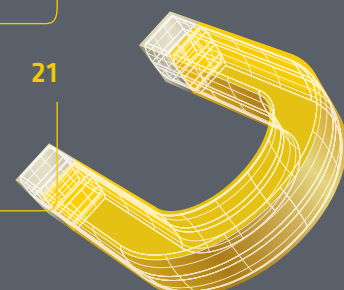

Elift

Aimant de levage

Les avantages évidents des aimants de levage Elift de Assfalg sont la rentabilité et la manutention rapide.

L'aimant de levage permanent à actionnement manuel est une solution sophistiquée parfaite pour déplacer les matériaux ferromagnétiques de manière rationnelle, sûre et fiable.

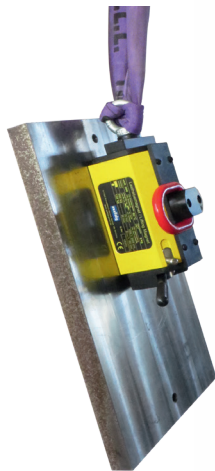

- ⬆ Transport vertical
 $F_v = 1/3 F_h$



- ⬆ Le verrouillage de sécurité empêche le déblocage aléatoire en charge

Domaines d'application

- + Pour les matériaux plats et ronds, car la surface d'adhérence magnétique est pourvue d'une pièce polaire
- + Pour les tôles fines et épaisses, en fonction de la taille de l'aimant
- + Pour les matériaux bruts, les produits semi-manufacturés et finis
- + Dans les machines les outils, installations, atelier métallurgiques, les chantiers navals ou les entrepôts de matériaux





- ⬆ Le « plus puissant » soulève 5 t de matériau plat



Avantages pour les professionnels

- + Levage absolument sûr, en particulier avec une triple sécurité (la force d'arrachement s'élève à 3 fois la force de levage recommandée)
- + Pas de limitations en cas de surfaces oxydées, rugueuses ou huileuses
- + N'endommage pas la surface des pièces à usiner
- + Activation/désactivation (EIN/AUS) aisé via levier
- + La suspension facile sur la grue optimise ses capacités et améliore la manutention dans les espaces réduits
- + Pas de rebondissement du levier de commande

Caractéristiques

- ↘ Maniement à deux mains via le levier et blocage de sécurité
- ↘ Température d'utilisation jusqu'à 80°C
- ↘ Utilisation de substances magnétiques durables et extrêmement puissantes
- ↘ Structure compacte et robuste, poids propre réduit

Options

- ↘ Anneau de levage complémentaire pour le transport à la verticale (capacité de charge seulement 1/3) disponible pour Elift 300 / Elift 500 (Art. 47392)
- ↘ Version spéciale pour les températures élevées d'utilisation
- ↘ Version spéciale avec des pôles allongés pour plongée en profils
- ↘ Services : Vérification et réparation prévention des accidents

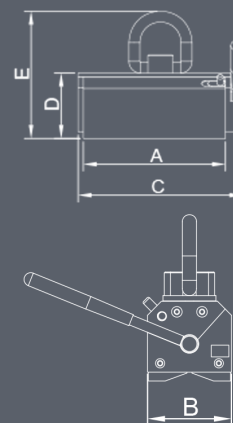

Données techniques	Dimensions [mm]					■ charge	Épaisseur	max. Capacité de	● charge	ø min -	Longueur x Largeur	Poids	Réf.
	A	B	C	D	E	SWL 3:1	min	charge à partir de	SWL 3:1	maxi.	maxi.		
						Fh [kg]	[mm]	[mm]	Fh [kg]	[mm]	[mm]	[kg]	
Elift 100	105	70	133	71	153	100	4	15	45	40 - 100	1.250x600	4	50871
Elift 300	181	90	214	87	170	300	6	25	125	40 - 160	2.000x1.000	10	34858
Elift 500	255	90	288	87	170	500	8	30	215	60 - 200	2.000x1.500	15	34859
Elift 1000	310	120	335	126	247	1.000	10	50	450	80 - 350	3.000x1.500	36	34860
Elift 2000	435	176	487	182	331	2.000	20	50	900	120 - 400	3.500x2.000	110	34862
Elift 3000	530	230	550	186	381	3.000	30	60	1.350	150 - 400	3.500x2.000	170	43161
Elift 5000	570	370	614	312	552	5.000	40	80	2.250	200 - 450	5.000x3.000	475	42037

Mlay

Aimant de levage

Les aimants de levage permanents à commande manuelle avec crochets simples ou doubles pivotants conviennent idéalement au transport horizontal et vertical de matériaux.



MLAY 600

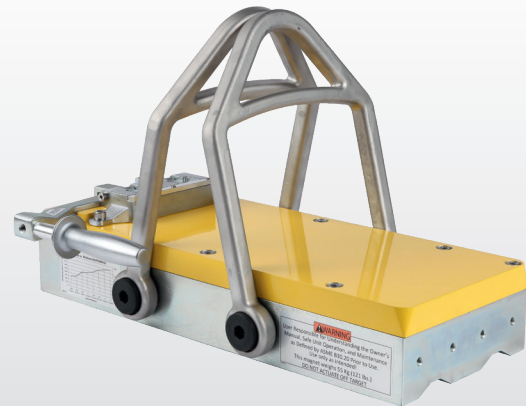

MLAY 1000x12

Domaines d'application

- + Pour tôles fines et épaisses selon la taille de l'aimant
- + Pour une utilisation sur grue
- + Peut être utilisé dans les opérations de transport de machines, d'outils, d'installations,
- + d'acier, de construction navale, d'aciéries ou de stockage de matériaux

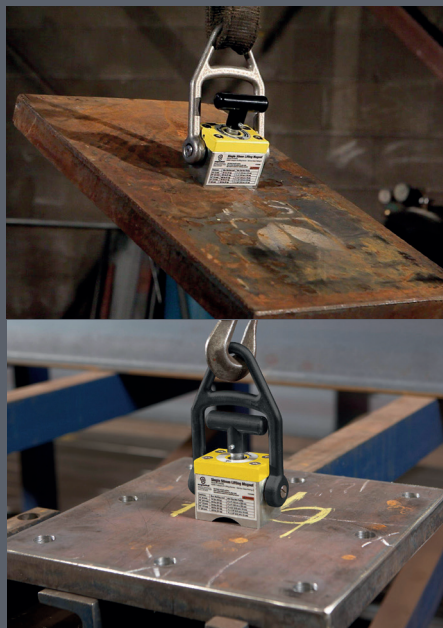



MLAY 1000x3



Avantages professionnels

- + Levage absolument sûr - avec une triple sécurité, la force d'arrachement est le triple de la force de levage recommandée)
- + La barre de verrouillage de sécurité empêche le desserrage accidentel sous charge
- + Commutation ON / OFF en douceur via le levier à main
- + Crochet simple ou double pivotant selon la taille de l'aimant

Caractéristiques

- ↙ Le double crochet stabilise la charge et réduit les vibrations dangereuses
- ↙ Crochet simple pour le transport vertical
- ↙ Pièces polaires interchangeables

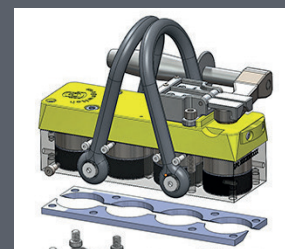
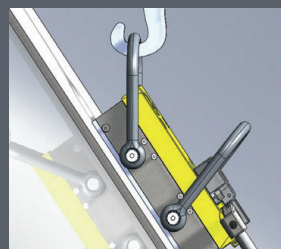
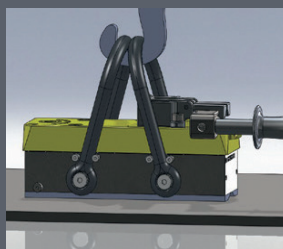

Données techniques

	Dimensions [L x L x H]			charge SWL 3:1	charge [Transport vertical)	Épaisseur de tôle	Poids	Réf.
	[mm]			Fh [kg]	Fv [kg]	[mm]	[kg]	
Mlay 600	106	52	184	90	30	12,7	2	63146
Mlay 600x2	221	166	171	166	55	12,7	4,3	64834
Mlay 600x4	236	166	167	346	115	12,7	8,1	63477
Mlay 1000	148	73	254	151	50	19,1	5,2	62315
Mlay 1000x2	251	196	270	302	100	19,1	10,8	62891
Mlay 1000x3	272	196	265	414	138	19,1	16,6	66764
Mlay 1000x4	351	196	251	591	197	19,1	20,5	63980
Mlay 1000x6	511	196	243	977	325	25,4	27,4	66281
Mlay 1000x12	496	307	302	1825	608	31,8	55	63739

HL | SH 12 | HL 60-CE | HL 60-CEL

Transporteur aimant manuel

Le transporteur aimant SH (de production allemande) et HL sont adaptés pour le transport de tôles d'acier et des pièces oxycoupées à arêtes tranchantes.

Le transporteur aimant HL 60-CE | HL 60-CEL magnétisé et démagnétisé sur pression d'un bouton, tient néanmoins comme un aimant permanent.

La possibilité de commande (commande radio) du **HL 60-CEL** est située dans la poignée de la barre de maintien prolongée.



SH 12



HL 60-CE



HL 60-CEL

Domaines d'application

- + Manipulation de petites pièces en tôle chaudes, grasses et coupante, de découpages au chalumeau ou de feuilles de tôle
- + Température d'utilisation jusqu'à 80°C
- + Utilisable dans les machines, les outils, installations, atelier métallurgiques, les chantiers navals ou les entrepôts de matériaux

Caractéristiques HL | SH 12

- ↘ Adapté aux tôles d'une épaisseur de 2 mm
- ↘ Champ magnétique très plat, conçu spécialement pour les tôles
- ↘ Discrimine les tôles empilées à partir de 2 mm d'épaisseur

Caractéristiques HL 60-CE | HL 60-CEL

- ↘ Manutention rapide des pièces métalliques brûlantes ou aux arêtes tranchantes
- ↘ Bridage et relâchement électrique sur pression d'un bouton
- ↘ Température d'utilisation jusqu'à 80°C
- ↘ Reste entièrement propre une fois éteint ; aucune poussière, aucunes particules ou copeaux ne restent collés
- ↘ Jusqu'à 1 000 commutations par chargement de batterie possibles

Contenu de la livraison HL 60-CE | HL 60-CEL

- ↘ Deux batteries
- ↘ Chargeur

Données techniques

	Surface de contact aimantée [L x L]	Force de levage	Force d'entraînement	Épaisseur de tôle [mm]	Poids [kg]	Réf.
	[mm]	Fh [kg]	Fv [kg]			
HL 10	150 x 100	60	20	> 2,0	2,0	104
HL 20	190 x 140	120	40	> 2,0	3,5	25031
SH 12	133 x 106	120	60	> 2,0	1,3	101
HL 60-CE	56 x 42	27	-	> 5,0	1,1	60347
HL 60-CEL	56 x 42	27	-	> 5,0	2,5	69924

SH 35-K | SH 60-K

Transporteur aimant à grue

Depuis des décennies, les transporteurs à grue de la série SH sont réputés pour être la solution optimale pour le transport par grue de tôle, y compris de formats plus importants. Contrairement aux aimants de levage normaux, les transporteurs à grue aimantés disposent d'un champ magnétique plat, qui vous permet de soulever des pièces usinées plus fine, telles que des tôles à partir de 3 mm d'épaisseur. Elles conviennent pour le transport horizontal ou vertical et sont, de ce fait, extrêmement rentables.



Transport vertical
Fv = 1/3 Fh



SH 35-K

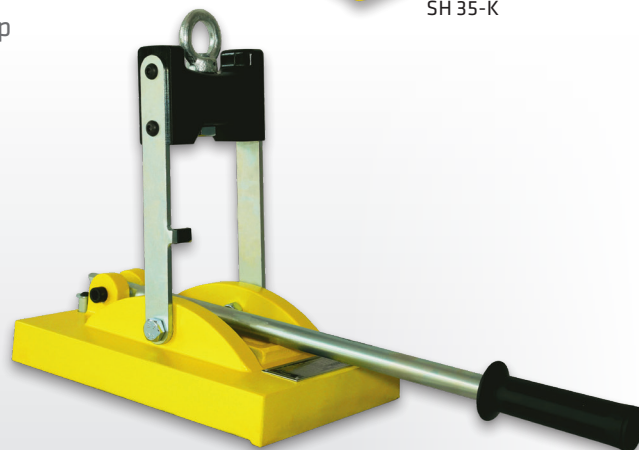

SH 60-K

Domaines d'application

- + Adapté aux tôles d'une épaisseur de 3 mm
- + Disponible en deux tailles
- + Les pièces usinées peuvent être inclinées à 90°
- + Utilisable dans les machines, les outils, installations, ateliers métallurgiques, les chantiers navals ou les entrepôts de matériaux

Caractéristiques

- ↘ Relâchement mécanique par levier de compression
- ↘ Température d'utilisation jusqu'à 80°C

Options

- ↘ Services : Vérification et réparation prévention des accidents

Données techniques

	Surface de contact aimantée [L x L]	Force de levage SWL 3:1	Force d'entraînement SWL 3:1	Épaisseur de tôle	Poids	Réf
	[mm]	Fh [kg]	Fv [mm]	[mm]	[kg]	
SH 35-K	190 x 110	250	84	ab 3,0	4	105
SH 60-K	310 x 190	500	167	ab 6,0	12	106

SB200 | SB500 | SB950

Aimant de levage sur batterie

L'électro-aimant permanent de levage sur batterie avec une plage de charge de 200kg | 500kg | 950kg pour matériau plat et de 50kg | 200kg | 400kg de plage de charge pour matériau rond.

L'électro-aimant permanent de levage sur batterie est commuté automatiquement ou manuellement par bouton-pression par des impulsions électrique en l'espace d'une seconde. Bien que le courant ne circule pas pendant le transport de charge, la pièce est serrée de manière aussi sûre que sur des aimants permanents de levage.

Environ 1 000 cycles de commutation MARCHE/ARRÊT sont possible sur le SB200 | SB500 et 500 sur le SB950, jusqu'à ce que les batteries intégrées soient à nouveau rechargés par simple branchement sur le réseau électrique.



SB200

Domaines d'application

- + Pour du matériau plat et rond
- + Peut être utilisé en fonctionnement unique, y compris sous forme de plusieurs traverses magnétiques
- + Pour une utilisation sur grue
- + Pour l'ingénierie, l'outillage, la construction d'installations, la métallurgie, la construction navale, les aciéries, les entreprises de transport, de découpe, de laser ou dans les dépôts



SB950



SB500



SB500



SB200



SB200 avec cosse à polarité spéciale

Avantages pour les professionnels

- + Aucun courant de batterie ne circule pendant le levage (seule une impulsion électrique d'une durée d'une seconde est nécessaire pour magnétiser ou démagnétiser)
- + Boîtier de batterie remplaçable et rechargeable pour SB500 et SB950 monté en externe
- + Commutable manuellement par bouton-pression ou en mode automatique
- + 3 degrés d'adhérence pour le levage à partir d'une épaisseur de matériau de 4mm
- + En option : Timon de positionnement SB 950, pivotant sur l'axe Z à +/- 60°

Caractéristiques

- ☑ Sélection entre un fonctionnement manuel par bouton ou automatique
- ☑ Durée d'utilisation env. 1 000/500 cycles de commutation (marche/arrêt)
- ☑ Batterie (Lithium-ions) rechargeable en env. 2 h sur la prise de courant alternatif

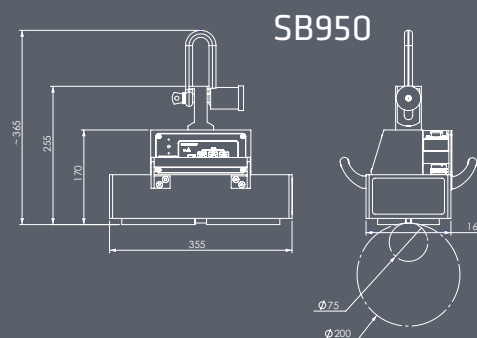
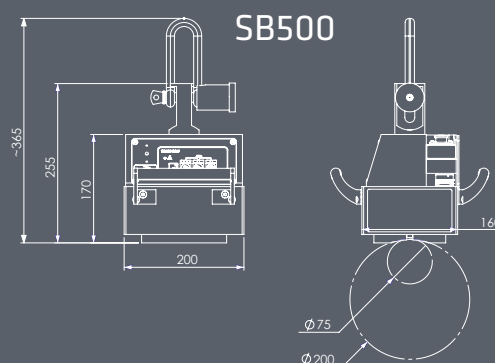
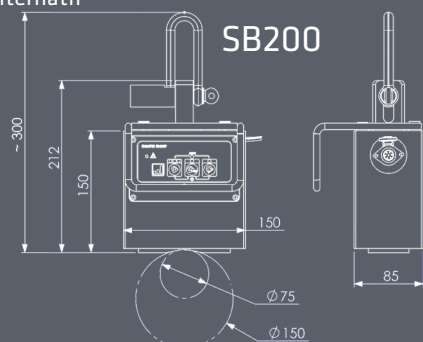

Données techniques

	Dimensions [L x L x H]	charge SWL 3:1	Épaisseur min.	max. Capacité de charge à partir de	● charge SWL 3:1	ø min. - maxi.	Surface de contact aimantée	Poids	Réf.
	[mm]	Fh [kg]	[mm]	[mm]	Fh [kg]	[mm]	[mm]	[kg]	
SB200	150 x 85 x 150	200	4	20	50	75 - 150	115 x 50	10	65697
SB500	200 x 160 x 170	500	4	20	200	75 - 200	145 x 125	26	62666
SB950	355 x 165 x 170	950	4	20	400	75 - 200	320 x 130	41	60643

SB950-SF

Aimant de levage à batterie avec balance à grue intégrée

L'aimant de levage de batterie électropermanent SB950-SF convient à la plage de charge de matériau plat de 950 kg et à la plage de charge de matériau rond de 400 kg. Il dispose d'un capteur intégré qui mesure la force magnétique, la compare au poids de la pièce et indique à l'écran si la pièce peut être transportée. Des paramètres tels que les propriétés de surface, l'épaisseur du matériau et le matériau sont pris en compte. Le mode automatique permet un processus de commutation sans contact. Chaque fois que l'aimant est mis en place et que l'œillet de la grue est déchargé, un processus de commutation est généré et l'aimant s'allume ou s'éteint. Avec le timon de positionnement disponible en option, les pièces peuvent être saisies, guidées et déposées avec une précision extrême.



Avantages professionnels

- + Indicateur visuel de charge
- + Aucun courant de batterie ne circule pendant le levage (seule une impulsion électrique d'une durée d'une seconde est nécessaire pour magnétiser ou démagnétiser).
- + Les aimants peuvent être commutés manuellement à l'aide d'un bouton poussoir ou automatiquement à l'aide d'un appareil automatique
- + 3 degrés d'adhérence pour le levage à partir d'une épaisseur de matériau de 4mm
- + En option : Timon de positionnement SB950, orientable dans l'axe Z +/- 60°

Caractéristiques

- Ⓢ Dispositif d'avertissement optique et acoustique pour l'état de charge de la batterie
- Ⓢ Durée de fonctionnement environ 1000 / 500 cycles de commutation ON / OFF
- Ⓢ Caractéristiques Batterie (Lithium-ions) rechargeable en env. 2 h sur la prise de courant alternatif

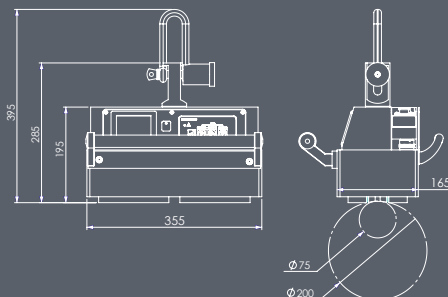

Données techniques

	Dimensions [L x L x H]	■ charge SWL 3:1	Épaisseur min.	max. Capacité de charge à partir de	● charge SWL 3:1	ø min. - maxi.	Surface de contact aimantée	Poids	Réf.
	[mm]	Fh [kg]	[mm]	[mm]	Fh [kg]	[mm]	[mm]	[kg]	
SB950-SF	355 x 165 x 195	950	4	20	400	75 - 200	320 x 130	46	68115

Timon de positionnement

pour aimants de levage

Timon de positionnement pour le guidage et le positionnement des aimants de levage SB, EPMB et EPMM. Le timon de positionnement a une plage de pivotement réglable en continu de +/- 60°. Le réglage se fait simplement en desserrant le frein à main. En option, une télécommande radio pour la commutation de l'aimant peut être montée directement sur la poignée. D'autres télécommandes pour le contrôle des grues sont disponibles sur demande.



Avantages professionnels

- + Les pièces peuvent être saisies, guidées et déposées avec une extrême précision
- + En option : Télécommande radio pour la commutation de l'aimant

Caractéristiques

- ↘ En acier inoxydable
- ↘ Plage de pivotement réglable en continu +/- 60°
- ↘ Est monté avec 4 vis, peut être retiré à tout moment

Données techniques

	Dimensions [L]	Poids	Réf.
	[mm]	[kg]	
Timon de positionnement	1300	9,5	70129

EPMB

Aimant de levage sur batterie

Les aimants de levage permanent à batterie sont utilisables indépendamment du réseau électrique et réunissent la sécurité des aimants permanent et le confort d'utilisation des électro-aimants. Les tôles d'une épaisseur de 6 mm peuvent également être soulevées séparément d'une pile. La magnétisation et démagnétisation de l'aimant de levage peut même être effectuée automatiquement.



- ⬆ Automatisation de pose : L'aimant s'enclenche automatiquement dès qu'il est posé sur la pièce et que le crochet de grue est hors charge

Domaines d'application

- + Pour les matériaux plats et ronds, car la surface d'adhérence magnétique est pourvue d'une pièce polaire
- + Pour les tôles fines et épaisses, petites et grandes
- + Utilisable avec un palonnier à plusieurs aimants
- + Pour les matériaux bruts, les produits semi-manufacturés et finis
- + Dans les machines les outils, installations, atelier métallurgiques, de découpage, de laser, les chantiers navals ou les entrepôts de matériaux



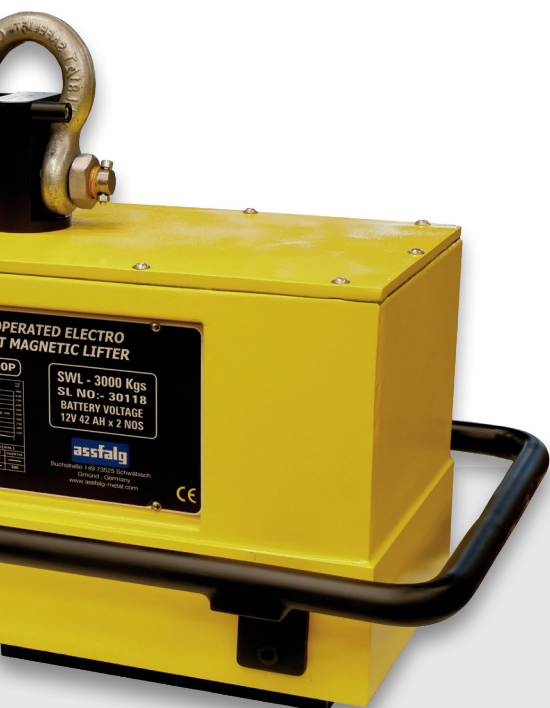

EPMB 5000



EPMB 10000

Avantages pour les professionnels

- + Magnétisation et démagnétisation automatique de la pièce (= automatisme de pose)
- + Force recommandée de levage sécurisé 3 fois (un dispositif de sécurité empêche de relâcher la charge suspendue par inadvertance)
- + 4 degrés d'adhérence pour le levage à partir d'une épaisseur de matériau de 6mm
- + Il relève aussi les défis comme des surfaces oxydées, rugueuses ou huileuses
- + Aucun courant de batterie ne circule pendant le levage (impulsion électrique lors de la magnétisation ou démagnétisation ou à-coups)
- + Utilisable même en plusieurs couches, car env. 300 commutations possibles

Caractéristiques

- ↘ Choix entre l'utilisation manuelle avec les touches ou le fonctionnement automatique
- ↘ Température d'utilisation jusqu'à 80°C
- ↘ Dispositif de sécurité optique et acoustique pourvu d'un indicateur de l'état de la batterie
- ↘ L'aimant est connecté au réseau électrique uniquement pour recharger la batterie, durée de charge env. 8 h, durée d'utilisation env. 300 cycles de commutation
- ↘ Batterie gel accumulateur durable et remplaçable

Options

- ↘ Bloc polaire pour matériau rond
- ↘ Via la fonction par à-coups, les tôles empilées d'une épaisseur allant de 6 mm d'épaisseur peuvent être discriminées
- ↘ Services : Vérification et réparation prévention des accidents

Données techniques

	Dimensions [L×L×H]	charge SWL 3:1	Épaisseur min. pour la séparation	max. Capacité de charge à partir de	● charge SWL 3:1	● charge ø maxi.	Surface de contact aimantée [L×L]	Poids [kg]	Réf.
	[mm]	Fh [kg]	[mm]	[mm]	Fh [kg]	[mm]	[mm]	[kg]	
EPMB 3000	560 x 340 x 500	3.000	6	40	1.500	300	460 x 230	190	28527
EPMB 5000	740 x 410 x 320	5.000	6	50	2.500	300	680 x 380	520	33855
EPMB 10000	1.060 x 500 x 600	10.000	6	70	-	-	1.060 x 500	715	64358
EPMB 3000L	940 x 220 x 280	3.000	6	40	-	-	880 x 180	190	60429
EPMB 5000L	1.250 x 290 x 340	5.000	6	40	-	-	1.150 x 220	250	64294

EPMM

Aimant de levage de charge électropermanent

Ces aimants EPMM sont utilisés où la rotation fréquente de pièces à usiner est nécessaire en raison des temps de commutation réduits. Leur usage ne nécessite qu'une alimentation en courant des équipements et sont immédiatement disponibles.

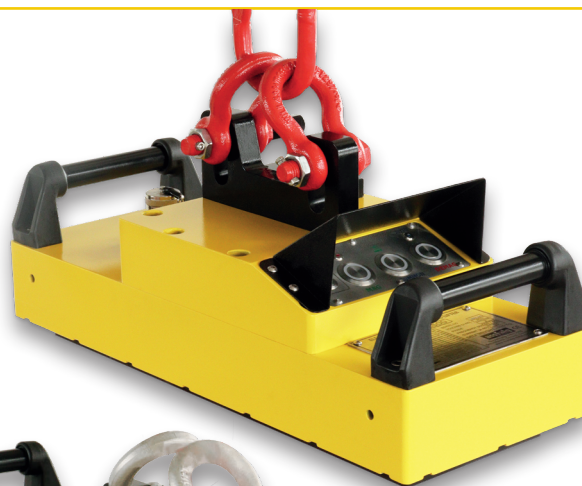

EPMM 2500



EPMM 4000

Avantages pour les professionnels

- ⊕ Sécurité élevée grâce à la technologie EPM avec une sécurité en 3 couches
- ⊕ Temps de commutation très courts
- ⊕ En option pour dégager les installations de coupage mais aussi pour le levage de pièces en série
- ⊕ 4 niveaux d'adhérence pour la prise de tôle fines

Caractéristiques

- ↘ Branchement au réseau 400 V/50 Hz
- ↘ Utilisable jusqu'à 80°
- ↘ Sélection du mode boutons manuel ou du mode automatique
- ↘ Télécommande disponible en option

EPMM 2500

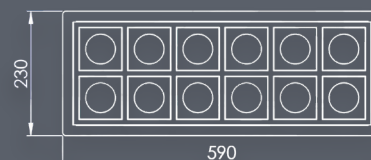
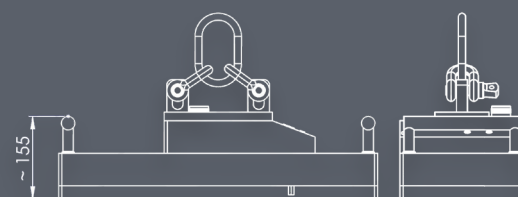

Données techniques

	Dimensions [L×L×H] [mm]	charge	Épaisseur min. [mm]	Surface de contact aimantée [L × L] [mm]	Poids [kg]	Réf.
		SWL 3:1 Fh [kg]				
EPMM 200	150 x 85 x 150	200	4 - 20	115 x 50	9	70542
EPMM 500	180 x 160 x 140	500	4 - 20	160 x 130	25	69840
EPMM 1000	355 x 165 x 170	1.000	4 - 20	310 x 120	50	69858
EPMM 2500	590 x 230 x 155	2.500	15	590 x 230	92	69758
EPMM 4000	860 x 230 x 165	4.000	15	860 x 230	140	69785
EPMM 5000	1.000 x 280 x 165	5.000	15	1.000 x 280	200	69841

EPMH

Aimant de levage de charge électropermanent

Aimant de levage électropermanent pour le levage et le transport de brames et de bloc non-usinés uniques.

Ces aimant de la série EPMH sont spécialement adaptés pour la manipulation de charges avec entrefer particulièrement importants. Cette technologie des pôles carrés garantit une concentration plus importante de la force et ainsi une capacité de puissance magnétique.



Avantages pour les professionnels

- + Pour le transport de charges avec entrefer important
- + Levage absolument sûr, en particulier avec une triple sécurité (la force d'arrachement s'élève à 3 fois la force de levage recommandée)
- + Aucun courant de batterie ne circule pendant le levage (seule une impulsion électrique d'une durée d'une seconde est nécessaire pour magnétiser ou démagnétiser)

Caractéristiques

- ⤵ Commande intégrée avec témoins et signaux acoustiques d'avertissement
- ⤵ Raccordement : 400 V/ 50 Hz, 32A
- ⤵ Avec 4 pôles carrés
- ⤵ Télécommande

Données techniques	Dimensions [L×L×H]	charge SWL 3:1	Épaisseur min.	max. Capacité de charge à partir de	Poids	Réf.
	[mm]	Fh [kg]	[mm]	[mm]	[kg]	
EPMH 10	880 x 531	10.000	6	30	950	63501
EPMH 15	860 x 563	15.000	6	40	1.300	72048
EPMH 20	980 x 577	20.000	6	40	1.750	64582
EPMH 25	1.100 x 637	25.000	6	80	2.150	66251
EPMH 30	1.147 x 625	30.000	6	80	2.700	64583

Modules aimant EPM brevetés acier massif

Les modules aimants EPM sont utilisables indépendamment du réseau électrique et réunissent la sécurité des aimants permanents et le confort d'utilisation des électro-aimants.

Les tôles d'une épaisseur de 5 mm peuvent être soulevées séparément d'une pile. La magnétisation et démagnétisation du module de levage EPM peut même être effectuée automatiquement. Les modules EPM peuvent être équipés de blocs-ressorts pour les formats de tôle irréguliers ou les arrêtes gênantes.



Domaines d'application

- + Pour le matériau plat et/ou rond
- + Pour l'utilisation sur palonnier avec plusieurs aimants, également pour les tôles de grande taille et les charges élevées
- + Pour charger et vider les installations d'oxycoupage/laser, également pour une utilisation par rotation des équipes





Caractéristiques

- ↘ Assemblage personnalisé des modules aimants et traverses EPM
- ↘ Lors du levage, le soulèvement est effectué avec 70 % et le levage en suspension avec 100 % ; un dispositif d'avertissement optique et acoustique effectue la signalisation
- ↘ Un dispositif de sécurité supplémentaire empêche de relâcher la charge suspendue par inadvertance
- ↘ Contrôle de l'aimant efficace en énergie, grâce à la présélection de l'épaisseur de tôle avec niveaux d'adhérence
- ↘ Sélection du fonctionnement à touche manuel ou du fonctionnement automatique avec télécommande
- ↘ Sans entretien

Options

- ↘ Ajustements spéciaux des modules EPM en fonction du type de tâche
- ↘ Contrôle de chaque module EPM séparé
- ↘ Retour d'information de l'état de magnétisation des modules EPM via LED
- ↘ Intégration des cellules de mesure de charge et des capteurs de flux magnétique

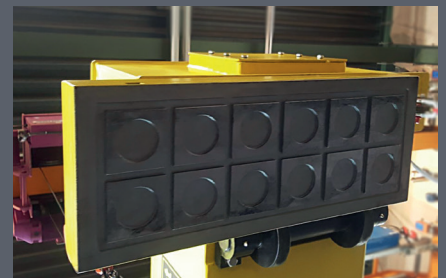

Débord de table

Épaisseur de la plaque d'acier (mm)	4	5	7	8	10	12	15	18	20
Longueur de la plaque d'acier (mm)	1100	1350	1500	1550	1750	1950	2150	2550	2700

Traverses de levage de charges avec modules aimant EPM brevetés acier massif TBK4 | TBK6

Les traverses de levage de charges avec modules aimant TBK4 et TBK6 avec bras télescopique permettent de soulever et de transporter des tôles de diverses dimensions de 3 à 16 m.

Les modules brevetés acier massif peuvent séparer des tôles à partir de 5 mm d'épaisseur.



Avantages pour les professionnels

- + Force d'adhérence optimale pour des tôles d'épaisseur similaires, peut être présélectionnée via la régulation du niveau de force d'adhérence
- + AVANCE DOUCE des tôles fines empilée
- + Sélection de la zone aimantée pour des dimensions de tôles différentes
- + Ensemble de ressort des modules aimantés pour l'équilibrage d'irrégularité dans des tôles et un levage régulier
- + En option : Modules magnétiques rotatifs à 90° en option pour les bandes de tôle étroites



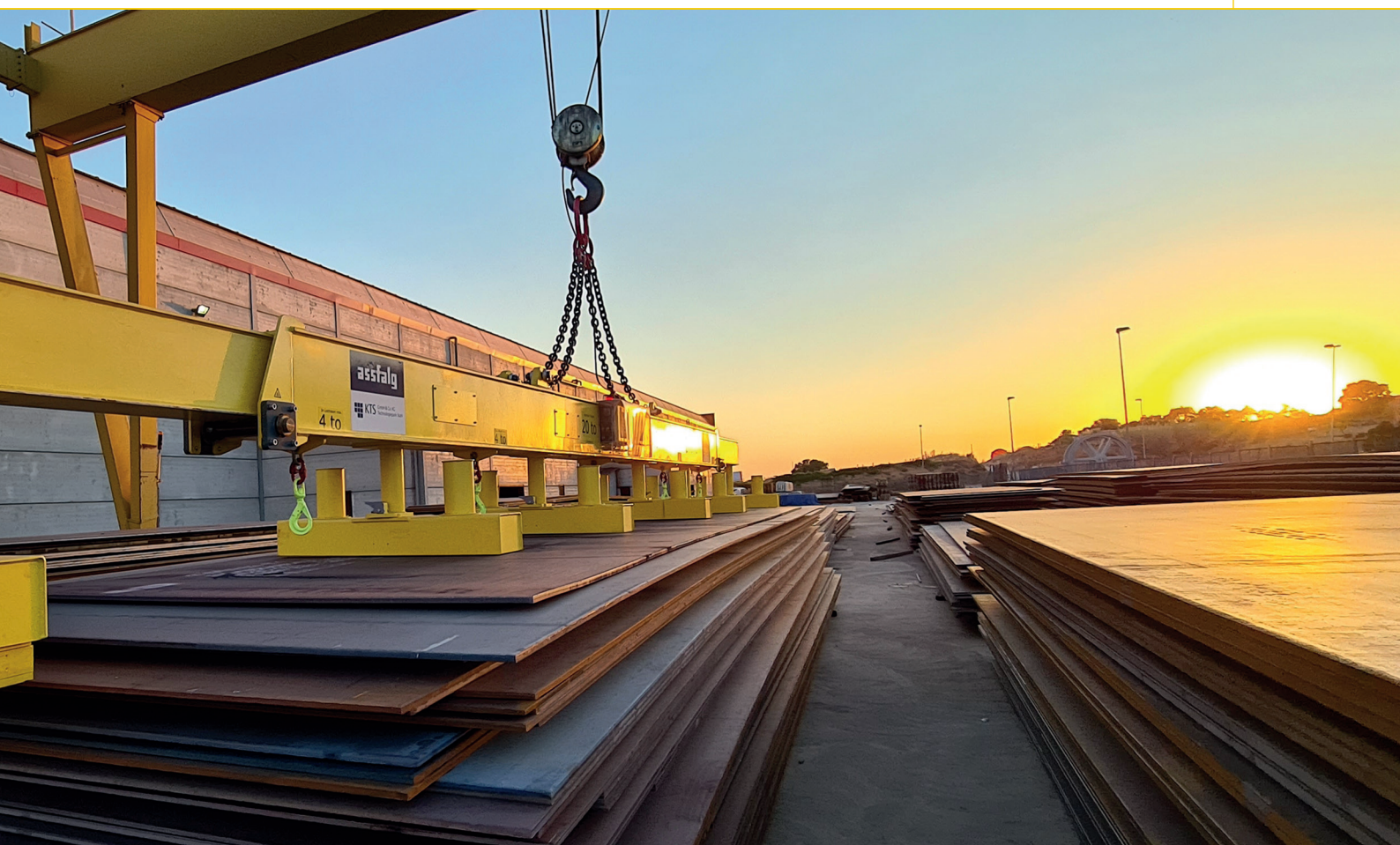

Données techniques TBK4

	charge	Épaisseur min.	Longueur min. - maxi.	Largeur min. - maxi.	Poids	Réf.
	SWL 3:1					
	Fh [kg]	[mm]	[mm]	[mm]	[kg]	
TBK4 / 75	7.500	5	3.000 - 12.000	500 - 2.500	3.000	sur demande
TBK4 / 100	10.000	5	3.000 - 12.000	500 - 3.000	3.000	sur demande
TBK4 / 120	12.000	5	3.000 - 12.000	500 - 3.000	3.000	sur demande
TBK4 / 140	14.000	5	3.000 - 12.000	500 - 3.000	3.000	sur demande
TBK4 / 180	18.000	5	3.000 - 12.000	500 - 3.000	3.000	sur demande

Données techniques TBK6

	charge	Épaisseur min.	Longueur min. - maxi.	Largeur min. - maxi.	Poids	Réf.
	SWL 3:1					
	Fh [kg]	[mm]	[mm]	[mm]	[kg]	
TBK6 / 100	10.000	5	2.800 - 16.000	500 - 2.500	4.500	sur demande
TBK6 / 140	14.000	5	2.800 - 16.000	500 - 3.500	4.500	sur demande
TBK6 / 180	18.000	5	2.800 - 16.000	500 - 3.500	4.500	sur demande
TBK6 / 200	20.000	5	2.800 - 16.000	500 - 3.500	4.500	sur demande
TBK6 / 240	24.000	5	2.800 - 16.000	500 - 3.500	4.500	sur demande

MAP-MRP Série

Aimant commandé magnétiquement pour l'automatisation

Aimants pour l'automatisation et la robotique Ces aimants peuvent être adaptés individuellement aux tâches les plus diverses. Ils sont seulement activés avec une courte impulsion d'air comprimé.



MRP-170

MAP-40

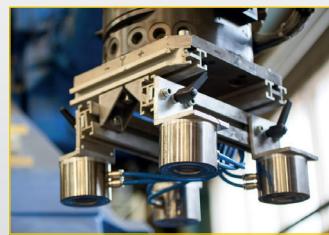
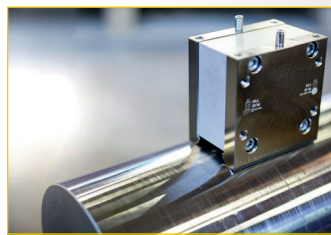
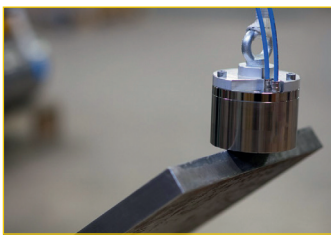

Domaines d'application

- + Pour pièces à usiner rondes et plates
- + Pour tôles rondes et épaisses
- + Pour pièces à usiner avec surface irrégulière
- + Convient pour l'automatisation, les processus de levage, la robotisation, les travaux de soudure et la technique de serrage

Caractéristiques

- ☑ Construction longue durée
- ☑ Sans maintenance
- ☑ Sécurité optimale
- ☑ Besoin en air comprimé 5-8 bar
- ☑ IP 67

Données techniques	Dimensions		■ charge		● charge		Adhérence résiduelle max. (aimant désactivé)	
	[Ø x H] ou [L x L x H]	[mm]	SWL 3:1	Épaisseur min	SWL 3:1	Diamètre nécessaire		
		[mm]	Fh [kg]	[mm]	Fh [kg]	[mm]	[kg]	
MAP-6	Ø 35 x 35		6	>4	-	-	0,03	
MAP-40	Ø 65 x 50		40	>8	-	-	0,2	
MAP-120R	Ø 120 x 82		120	>25	> 0	70	Ø > 200	6
MAP-180	Ø 120 x 82		180	>25	-	-	-	6
MRP-28NK	80 x 55 x 126		84	>12	> 12	36	-	0,3
MRP-46	80 x 55 x 82,5		46	>12	>20	30	Ø > 120	4
MRP-130F	120 x 103 x 120		130	>25	-	-	-	40
MRP-170	120 x 103 x 140		170	>25	> 25	120	Ø > 120	30



MAP-6

Avantages pour les professionnels

- + Levage absolument sûr, en particulier avec une triple sécurité (la force d'arrachement s'élève à 3 fois la force de levage recommandée)
- + Magnétisme résiduel minimal
- + Peuvent être installés dans n'importe quelle direction choisie
- + Temps de commutation très courts
- + Les tôles les plus fines à partir de 0,5 mm d'épaisseur de tôle peuvent être séparées de la pile et déplacées
- + Les pièces à usiner très légères à très lourdes peuvent être saisies

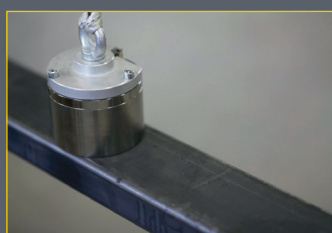
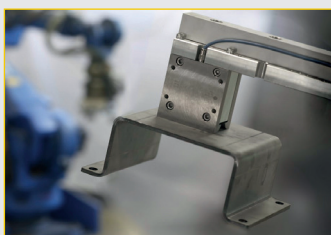

MAP-120R

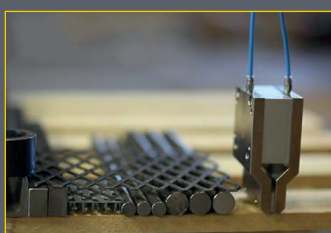

MRP-28NK

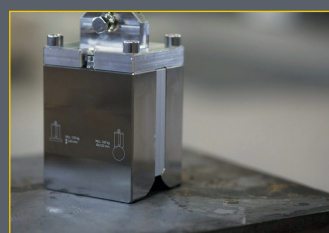

MRP-46

Adhérence par rapport à épaisseur de matériau et entrefer

	charge SWL 3:1 Fh [kg]	Épaisseur min [mm]	charge de rupture pour épaisseurs de matériau			charge de rupture pour entrefer			Poids [kg]	Réf.
			2mm	4mm	8mm	0,1mm	0,2 mm	0,4 mm		
MAP-6	6	>4	11	18	18	8,1	4,5	2,2	0,19	63448
MAP-40	40	>8	22	57	120	79	58	34	0,95	63450
MAP-120R	120	>25	19	60	175	310	270	200	5,80	64324
MAP-180	180	>25	26	80	224	360	270	167	5,80	64333
MRP-28NK	84	>12	28	56	82	126	75	38	2,60	66289
MRP-46	46	>12	36	91	122	100	72	36	1,80	65011
MRP-130F	390	>25	40	119	300	340	300	260	9,50	65707
MRP-170	170	>25	47	147	400	460	410	300	10,7	64823

AR Série

Aimants commandés magnétiquement

La série AR possède un logement rectangulaire avec blocs polaires amovibles. Elle est spécialement conçue pour utiliser des pièces à usiner, qui n'ont pas de surfaces de contact plates, comme par exemple des surfaces bombées, cylindriques ou irrégulières. Les blocs polaires remplaçables peuvent être adaptés aux contours individuels. Ils peuvent en outre être utilisés avec une grande flexibilité, car une des 3 surfaces d'aimant possibles peut être sélectionnée.

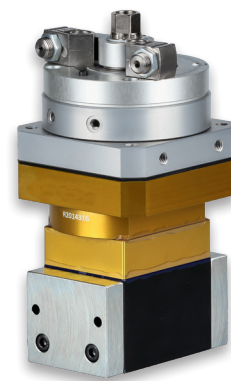

AR 50 Classic

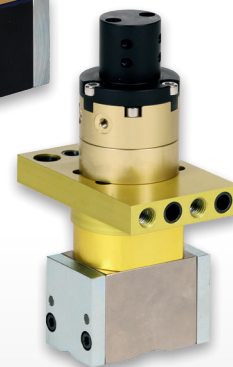

AR 40 Naams



Domaines d'application

- + Pour pièces à usiner rondes et plates
- + Pour tôles rondes et épaisses
- + Pour pièces à usiner avec surface irrégulière
- + Convient pour l'automatisation, les processus de levage, la robotisation, les travaux de soudure et la technique de serrage

Caractéristiques

- ↘ Chaque appareil AR est équipé d'un set de blocs polaires pour matériau plat ou rond/tubulaire
- ↘ Les blocs polaires remplaçables peuvent être adaptés individuellement à la pièce à usiner
- ↘ Magnétisme résiduel très minime
- ↘ Ils sont utilisables pour toutes épaisseurs de matériau
- ↘ Les pièces à usiner très légères à très lourdes peuvent être saisies

Données techniques

	Surface de contact aimantée [Ø ou L x H]	charge SWL 4:1	Épaisseur min	Poids	Réf.
	[mm]	Fh [kg]	[mm]	[kg]	
AR 20	34	7	3	0,4	66675
AR 30	44	15	3,5	0,7	67555
AR 40	55 x 42	43	9,5	1,9	68803
AR 50	64 x 52	62	9,5	2,8	68771
AR 70	92 x 72	110	12,7	6,8	66567
AR 110	150 x 114	356	38,1	28,4	62329

AY Série

Aimants commandés magnétiquement

La série d'aimant AY est développée notamment pour l'usinage de tôle. Ils peuvent se mesurer techniquement aux systèmes à vide dans le domaine des tôles fines et sont d'un coût compétitif.



M15AY

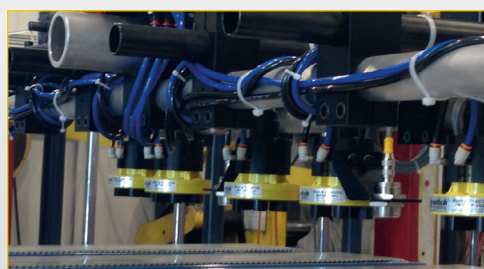
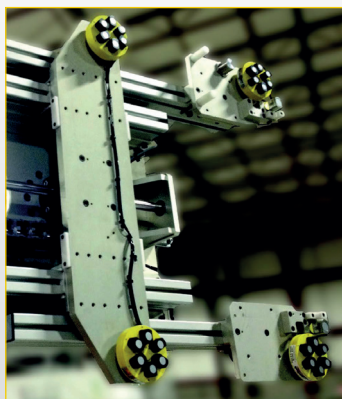

Domaines d'application

- + Pour pièces à usiner fines: AY-ASC avec champ magnétique plat
- + Pour pièces à usiner épaisses: AY-JSC avec champ magnétique profond
- + Convient pour l'automatisation, les processus de levage, la robotisation, les travaux de soudure et la technique de serrage

Caractéristiques

- ☑ Levage absolument sûr, en particulier avec une quadruple sécurité (la force d'arrachement s'élève à 4 fois la force de levage recommandée)
- ☑ Les pièces à usiner très légères à très lourdes peuvent être saisies
- ☑ Compact et stable
- ☑ Magnétisme résiduel très minime

Données techniques

	Dimensions [Ø x H] [mm]	charge		Épaisseur min [mm]	Poids [kg]	Réf.
		SWL 4:1 Fh [kg]				
M10AY	66 x 105	6		1,0	0,5	72164
M15AY	79 x 112	18		2,7	0,8	67786
M20AY	98 x 127	43		4,8	1,5	71425
M30AY	135 x 153	59		3,4	2,9	67797

LAY Série

Aimants commandés magnétiquement

La série LAY est composée d'aimants très solides et robustes. Elle peut être utilisée de préférence pour un matériau plat et rond, également avec surfaces rugueuses (entrefer). Les forces magnétiques élevées agissent aussi sur un matériau fin. Les blocs polaires sont remplaçables.

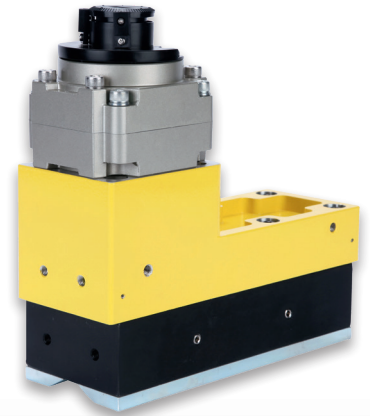

LAY70x3

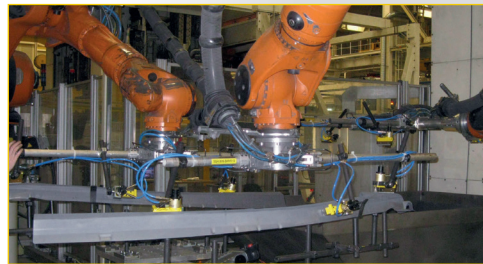
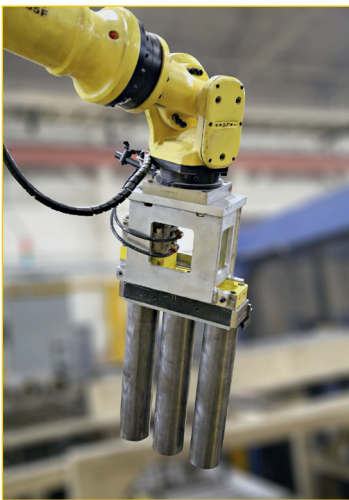

Domaines d'application

- + Idéal pour pièces à usiner rondes et plates
- + Forces magnétiques optimales pour des épaisseurs de tôles fines à épaisses, même en présence de surfaces rugueuses
- + Pour pièces à usiner avec surface irrégulière
- + Convient pour l'automatisation, les processus de levage, la robotisation, les travaux de soudure et la technique de serrage.

Caractéristiques

- ↘ Blocs polaires remplaçables pour une utilisation universelle !
- ↘ Adhérence très forte, donc utilisation universelle même pour un matériau rond et des surfaces rugueuses (entrefer)
- ↘ Magnétisme résiduel très minime

Données techniques

	Surface de contact aimantée [L x L]	■ charge SWL 4:1	Épaisseur min	● charge SWL 3:1	Poids	Réf.
	[mm]	Fh [kg]	[mm]	[kg]	[kg]	
LAY20x4	97 x 32	32	9,5	15	1,2	66532
LAY50x2	119 x 72	125	12,7	50	4,8	66907
LAY50x3	166 x 72	187	12,7	70	8,3	66908
LAY50x4	223 x 72	260	12,7	100	13,6	68293
LAY70x2	177 x 96	240	19,1	90	12,1	67794
LAY70x3	255 x 98	326	19,1	120	16,3	72036
LAY70x4	336 x 98	443	19,1	200	23,2	66898

Aimant de levage Assfalg en service



VOUS AIMERIEZ LE SAVOIR PLUS PRÉCISÉMENT ?

**Nous vous conseillons volontiers
par téléphone ou lors d'un entretien personnel.**

➔ T +49 (0) 71 71 92 505-0

➔ info@assfalg-metal.com



www.assfalg-metal.com

Assfalg GmbH

Buchstraße 149

73525 Schwäbisch Gmünd

Allemagne

Tel +49 (0) 71 71 92 505-0

Fax +49 (0) 71 71 92 505-50

assfalg